

P E T K I T

EVERSWEET SOLO
FELHASZNÁLÓI
KÉZIKÖNYV

Bevezetés

- Köszönjük, hogy megvásárolta a PETKIT EVERSWEET SOLO-t.
- Kérjük, használat előtt olvassa el a használati útmutatót. A termék összeszerelése és használata azt jelenti, hogy a felhasználó elolvasta a használati utasítást.
- A gyártó nem vállal felelősséget a felhasználó által a használat során okozott károkért.
- A vállalat fenntartja a jogot a használati utasítás és a feltételek frissítésére.

Biztonság

- * Az alábbi biztonsági irányelvek be nem tartása a készülék használatának ellehetetlenüléséhez vagy egyéb károkozáshoz vezethet.
- Telepítse és használja a készüléket az utasításoknak megfelelően.
- NEM ajánlott, hogy három hónaposnál fiatalabb háziállatok használják a készüléket.
- A készülék csak beltéri használatra alkalmas.
- Még ha a készülék alacsony feszültségű üzemmódban működik is, akkor is ügyeljen arra, hogy ne rágja meg a kábelt.
- Csak eredeti USB-kábelt használjon, ellenkező esetben a készülék megsérülhet.
- A készüléket csak vízszintes felületen használja, ne döntse meg.
- Ne merítse a készülék alját vízbe, és ne tegye nedvessé.
- Hosszabb ideig tartó használaton kívüli használat esetén válassza le a készüléket az áramforrásról.
- Gyermek csak felnőtt felügyelete mellett használhatja a készüléket.
- A készüléket csak erre a célra kijelölt szervizközpontban szabad javíttatni.
- Mindig ellenőrizze a készülék belsejében lévő vízszintet, mielőtt hosszabb időre felügyelet nélkül hagyja.
- Ha használat közben problémák merülnek fel, forduljon a szervizközponthoz.

Eszköz alkatrészek

*Győződjön meg róla, hogy a következő elemek a készülékben vannak-e használat előtt.

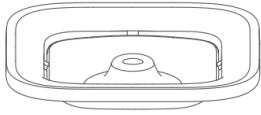

Ivó tálca x1



Kimeneti cső x1



Szűrő x1

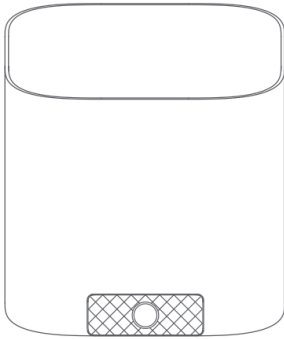

Eszköz x1

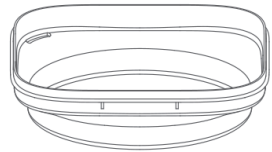

filtertálca x1

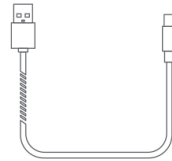

USB tápkábel (1,5 m) x1

A készülék felépítése

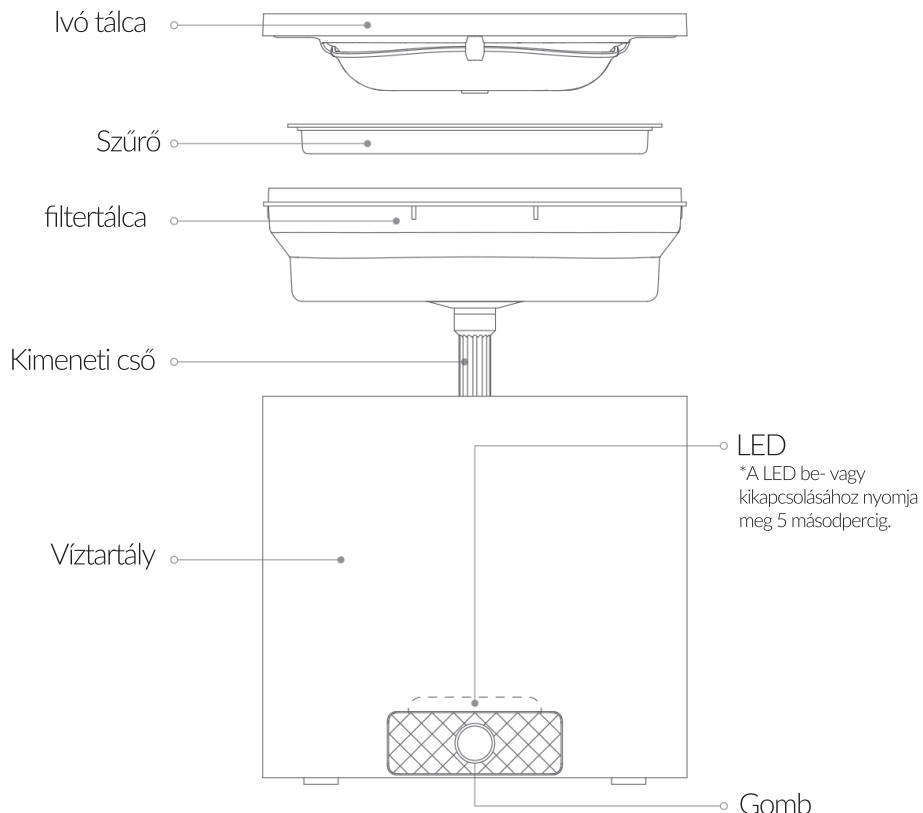

* Megjegyzés: A gyártó rendszeresen frissít a termék jobb teljesítményének biztosítása érdekében. A készülék tényleges megjelenése elsőbbséget élvez a kézikönyvben leírtakkal szemben.

Nyomja meg kétszer az üzemmódváltáshoz. Ellenőrizze a dióda utasításait az aktuális üzemmód ellenőrzéséhez.

Az egység felépítése
A víztartály tartalma.

Ultra-csendes szivattyú

Illessze be megfelelően az alján lévő mélyedésbe, a képen látható módon.

LED

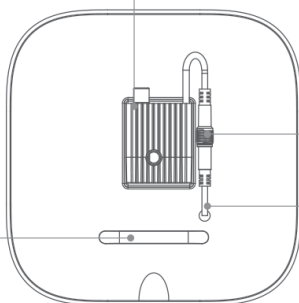

Kivehető vízálló csatlakozó

Szivattyú kábel

NE rángassa meg

A berendezés felépítése

A tartály alja

Vízálló gumidugó
Tisztításakor és a tápegység leválasztásakor fedje le az USB-portot, hogy megvédje azt a víztől.

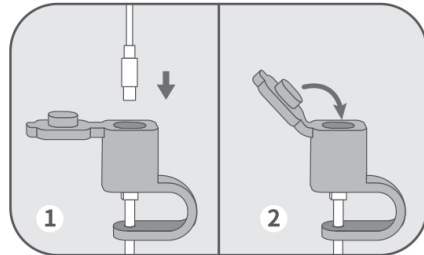

- ① A gumidugó csatlakoztatható és védi az USB-kábelt a víztől.
- ② Amikor megtisztítja a készülékét, tegye fel a gumidugót.

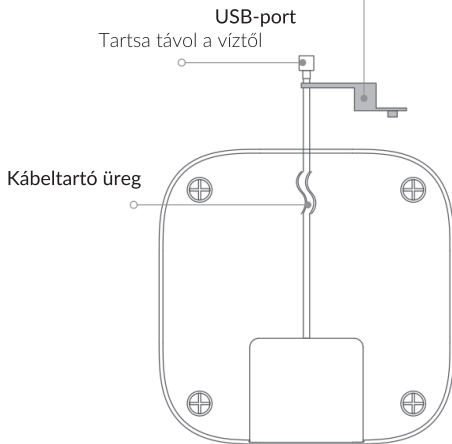

A készülék telepítése előtt

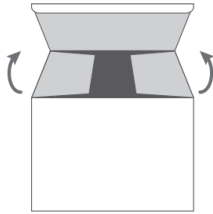

(1) Vegye ki a készüléket
Csomagolja ki és vegye ki a készüléket és az egyes alkatrészeket egyenként (lásd a fenti ábrát).

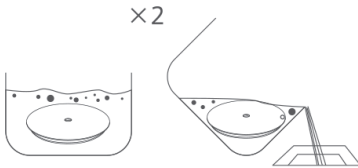
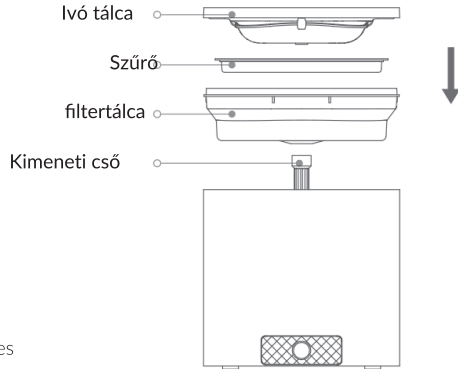

(2) Merítse a szűrőt vízbe.
Helyezze a filtert vízbe, áztassa be és öblítse le alaposan a beszerelés előtt. Javasoljuk, hogy a filtert kétszer áztassa be vízbe, minden alkalommal 5 percre.

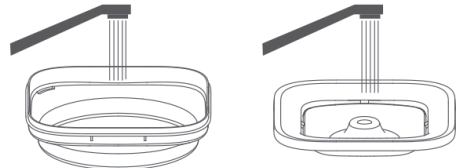

(3) Mossa ki a tálcákat
Mossa ki a tálcákat (ivó- és filtertálcák), a tartályt és az egyéb tartozékokat tiszta vízzel (ajánlott kétszer mosni).

A teljes egység összeszerelése

(1) Szerelje fel a kimeneti csövet és a filtert.

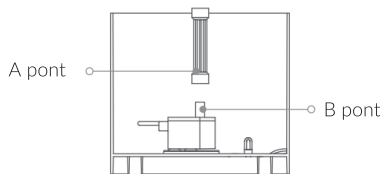

1. Győződjön meg róla, hogy a cső megfelelően illeszkedik az üregbe. Vegye ki a kimeneti csövet (A pont), és illesse a szivattyúhoz (B pont). Óvatosan nyomja le.

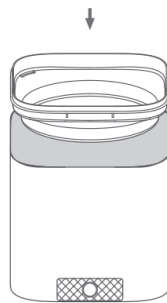

2. Illesse a kimeneti csövet a filtertálca középső nyílásához. Ezután fedje le a tálcát, és nyomja le.

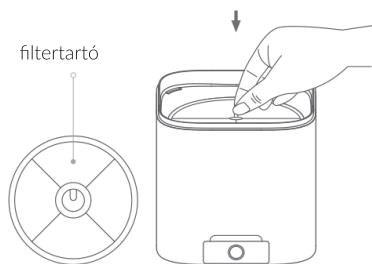

3. Fogja meg a fogantyút a filter közepén. Igazítsa azt a filter középső nyílásához, és nyomja lefelé, amíg a kilépőcső láthatóvá nem válik.

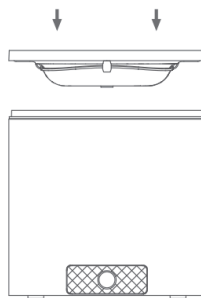

4. Igazítsa az ivótálcát a vízkifolyóhoz, és nyomja le.

A teljes egység összeszerelése

(2) Csatlakoztassa a tápkábelt

Csatlakoztassa az USB tápkábelt a készülék alján található porthoz (NE csatlakoztassa áramforráshoz).

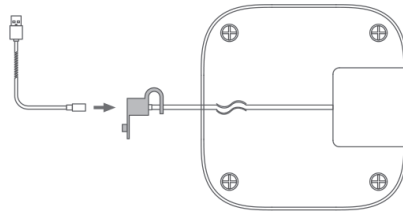

A készülék működése

(1) Víz hozzáadása

1. Vegye ki a tálcákat az alábbiak szerint.

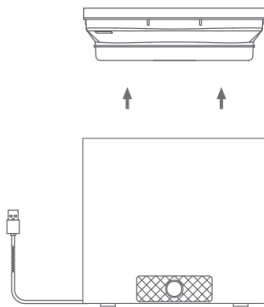

(2) A készülék mozgatása nélkül töltse fel tiszta vízzel, amíg eléri a maximális szintet.

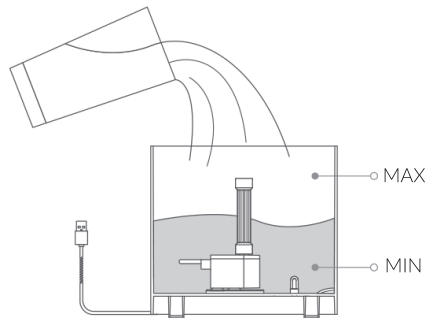

Az egység működése

Szerelje össze a teljes készüléket, és bekapcsolás után működtesse.

1. A tartály feltöltése után helyezze vissza a filtert és a tálcát a megfelelő sorrendben.

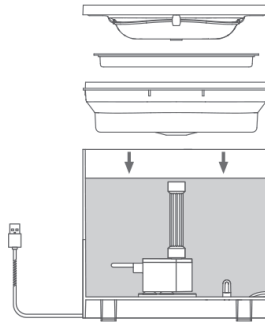

2. A készülék elindításához csatlakoztassa az USB-portot egy konnektorba. Alapértelmezés szerint a készülék bekapcsoláskor "Smart" üzemmódban működik.

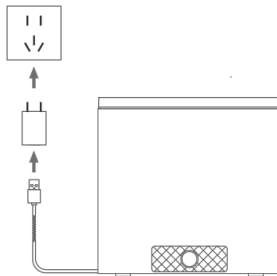

A diódák leírása

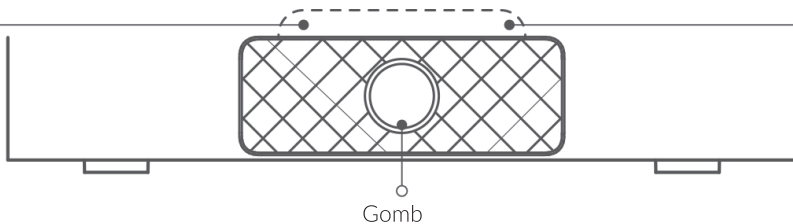

KÉTSZER NYOMJA MEG: VÁLTÁS AZ INTELLIGENS/NORMÁLIS ÜZEMMÓD KÖZÖTT
NYOMVA TARTVA: 5 MÁSODPERCIG NYOMVA TARTVA A DIÓDA BE- VAGY
KIKAPCSOLÁSA

Sötétszürke/kék/zöld/zöld/kék EVERSWEET SOLO LED-ek

- SMART
Zöld LED világít: a készülék 3 percig fut, majd 3 percig leáll.
- NORMÁL
Kék LED világít: folyamatos töltés vízzel.
- filter dióda
Zöld LED villog: filtert ki kell cserélni. A csere után tartsa lenyomva a gombot 5 másodpercig, a narancssárga LED kialszik és hangjelzés hallható. A visszaállítás megtörtént és a filter időzítő is visszaáll.
Hiányzó víz
Kék LED villogása: hiányzó vizet jelez és a készülék készenléti üzemmódban van. A készülék a feltöltés után visszatér a normál működéshez.
- Tápellátási hiba
Zöld és kék LED felváltva villog:
A tápellátás meghibásodását jelzi. A készülék újraindításához csatlakoztassa az USB-kábelt, vagy lépjen kapcsolatba a szolgáltatóval.

EVERSWEET SOLO narancssárga LED-ek

- SMART
Zöld LED világít: a készülék 3 percig fut, majd 3 percig leáll.
- NORMÁLIS
Narancssárga LED világít: folyamatos vízzel való feltöltés, filter fény
- Zöld LED villog: a filtert ki kell cserélni. A csere után tartsa lenyomva a gombot 5 másodpercig, a narancssárga LED kialszik és hangjelzés hallható. A visszaállítás megtörtént, és a fil időzítő is visszaáll.
- Hiányzó víz
Narancssárga LED villog: a víz hiányát jelzi, és a készülék készenléti üzemmódban van. A készülék újratöltés után visszatér a normál működéshez.
- Tápegység hiba
A zöld és narancssárga LED felváltva villog: áramellátási hibát jelez. A készülék újraindításához csatlakoztassa az USB-kábelt, vagy lépjen kapcsolatba a szolgáltatóval.

Karbantartás és tisztítás

I. A víztartály tisztítása és karbantartása

1. Tartsa a víz hőmérsékletét a készülékben 0°C és 50°C között.
2. Ne hagyja a készüléket a napon. Ez az anyag sárgulásához vezethet.
3. Az áramforrás leválasztása után tisztítsa meg az egész készüléket, és győződjön meg róla, hogy az alja száraz.
4. Tisztítsa a készüléket egy nagy medencében, pl. mosdókagylóban, hogy a víz ne folyjon ki.
5. Ne használjon benzint, por, fehérítőt vagy más tisztítószeret a készülék tisztításához.
6. Ne tegye vagy merítse a készüléket és a szivattyút forró vízbe.
7. Ajánlott naponta áttörölni a készülék és a kábel felületét a szennyeződések eltávolítása érdekében. Használjon puha kendőt vagy vízzel átitatott ruhát (előbb kapcsolja ki a készüléket). 8.
8. Ajánlott az ivóvizet 3-4 naponta cserélni. Cserénél mossa el az összes alkatrészt.
9. Ha a készüléket hosszabb ideig nem használja, alaposan tisztítsa meg, száradás után minden egyes alkatrészt helyezzen vissza az eredeti csomagolásába, és tárolja azt. száraz helyen.

II. A filter cseréje

1. A filtert 60 naponta kell cserélni, ha a készüléket SMART üzemmódban használják, és 30 naponta, ha NORMÁL üzemmódban használják.
2. A filtert a cseréje előtt alaposan merítse vízbe (ajánlott kétszer, alkalmanként öt percre bemezíteni), és alaposan öblítse ki, mielőtt kicseréli.
3. Házállata egészsége érdekében rendszeresen cserélje ki a filtert.

Karbantartás és tisztítás

III. A csendes szivattyú tisztítása

1. A CNC Silent szivattyút hetente kell tisztítani, hogy megakadályozza a kivezetőnyílás eltömődését vagy eltömődését. Ennek elmulasztása rossz vízminőséghez vagy gyengébb kifolyáshoz vezethet.
2. Szkenelje be a QR-kódot, hogy megnézzen egy oktató filmet, amely bemutatja, hogyan kell tisztítani a CNC szivattyút.



Scan nézni egy filmet a tisztításról

Hibaelhárítás

* **További segítségért írjon a következő címre: info@petkit.com**

I Problémák a diódákkal

1. A LED nem világít a készülék bekapcsolásakor: csatlakoztassa újra a készüléket, vagy cserélje ki az USB-kábelt egy újjal. Ha a LED továbbra sem világít, forduljon a szervizközponthoz.
2. Probléma a filter cseréje utáni visszaállítással (a filter LED kiálszik):



Szkenelés a film megtekintéséhez az összeszerelésről

Először győződjön meg arról, hogy a SMART/NORMÁL üzemmódot kettős megnyomással lehet váltani. Tartsa lenyomva a gombot a készülék kikapcsolásához és visszaállításához. Ha a visszaállítás továbbra sem sikerül, forduljon a szervizhez.

3. A narancssárga és kék LED-ek felváltva villognak (*SOLO narancssárga: a zöld és narancssárga LED-ek felváltva villognak): ez instabil kimeneti feszültséget jelez. Cserélje ki az adaptert egy új adapterre, vagy vegye fel a kapcsolatot a szervizzel.

II A filterekkel kapcsolatos probléma

1. Finom fekete por úszik a vízben: ez egy ártalmatlan széndarab, amely a csőből kiúszott. A víz biztonságosan iható.
2. A szivattyúban kattogás hallható: A víz keringése miatt a szén filter szilánkot felszippanthatta a szivattyú. Ellenőrizze és szükség esetén tisztítsa meg.

III Vízkivezetési probléma

NORMÁL üzemmódban nincs vízkifolyás:

- (1) Ellenőrizze, hogy a dióda villog-e. Ha a narancssárga dióda annak ellenére villog, hogy a tartály tele van, forduljon a szervizhez.
- (2) Vegye ki a tálcákat, és ellenőrizze a szivattyút, hogy megfelelően működik-e, és nincs-e eltömődve. Ha a szivattyú megfelelően működik, cserélje ki a filtert egy újjal. Ha a probléma továbbra is fennáll, forduljon a szervizhez.
- (3) Ha a szivattyú nem működik, tisztítsa meg a films utasításban leírtak szerint. Ha a probléma továbbra is fennáll, forduljon a szervizhez.

Gyenge vízszugár:

- (1) Ellenőrizze a filtert, majd a csövet és a szivattyút, hogy nincs-e dugulás. Szerelje szét őket, tisztítsa meg, és próbálja meg újra.
- (2) Lehet, hogy nincs elég víz a tartályban. Töltse fel vízzel.
- (3) Ellenőrizze, hogy a filter vagy a filter illeszkedik-e a vízszivattyú aljához. Idő után túlcsordul: ha a filtert hosszú ideig használják, a felületen lévő szennyeződések befolyásolhatják a filtertrációs teljesítményét. Cserélje ki a filtert, és ellenőrizze, hogy a szennyeződés nem zárja-e el a csövet és a szivattyút.

IV A szökőkút víz alá került, és nem tud normálisan működni.

Javasoljuk, hogy kapcsolja ki az áramellátást, csavarja ki az alján lévő csavarokat, nyissa ki az alsó fedelet, hogy megtisztítsa a benne lévő vizet, hagyja az alsó fedelet 12 órán át jól szellőző helyen száradni, és próbálja meg újra.

Paraméterek

Termék neve	PETKIT EVERSWEET SOLO Smart Pet Drinking Fountain
Modell	P4103
Méret	160mm x 160mm x 158mm
Alkalmazás	Macskák és kistestű kutyák
Súly	~0.65kg
Névleges feszültség	5VDC
Névleges teljesítmény	2W

Környezetvédelem



Az európai uniós irányelvvel összhangban címkézett elektronikai hulladékot nem szabad más települési hulladékkal együtt elhelyezni. A hulladékot elkülönítve kell gyűjteni és a kijelölt pontokon újrahasznosítani. A megfelelő ártalmatlanítással megelőzheti a környezetre és az emberi egészségre gyakorolt esetleges negatív következményeket. A használt berendezések gyűjtési rendszere megfelel a hulladékártalmatlanításra vonatkozó helyi környezetvédelmi előírásoknak. Erről a témáról részletes tájékoztatást az önkormányzatnál, a hulladékkezelő telepen vagy a termék vásárlása szerinti üzletben kaphat. A termék megfelel az Európai Unió



(EU) úgynevezett új megközelítésű, biztonsági, egészségügyi és környezetvédelmi kérdésekre vonatkozó irányelveinek, amelyek meghatározzák a felderítendő és megszüntetendő veszélyeket.

Ez a dokumentum a gyártó által készített eredeti használati utasítás fordítása.

A terméket a felhasználónak rendszeresen karbantartania (tisztítania) kell, vagy a felhasználó költségén és saját költségén szakszervizben. Amennyiben a használati utasításban nincs a szükséges ciklikus karbantartási vagy szervizelési műveletekre vonatkozó információ, a termék fizikai állapotának a fizikailag új terméktől való eltérését rendszeresen, legalább hetente egyszer értékelni kell. Ha bármilyen eltérést észlelnek vagy találnak, sürgősen meg kell tenni a karbantartási (tisztítási) vagy szervizintézkedéseket. A megfelelő karbantartás (tisztítás) és az eltérő állapot észlelésekor történő reagálás elmulasztása a termék maradandó károsodását eredményezheti. A garanciavállaló nem felel a gondatlanságból eredő károkért.

LI-ION akkumulátorok esetében

A készülék LI ION (lítium-ion) újratölthető akkumulátorral van felszerelve, amely a finális és kémiai felépítéséből adódóan idővel és a használat során öregszik. A gyártó a maximális üzemi időt laboratóriumi körülmények között adja meg, ahol a készülék számára optimális működési feltételek vannak jelen, és maga az akkumulátor új és teljesen feltöltött. A valóságban az üzemi idő eltérhet az ajánlatban megadottaktól, és ez nem a készülék hibája, hanem a termék jellemzője. Az akkumulátor maximális élettartamának fenntartása érdekében nem ajánlott az akkumulátort 3,18 V-nál vagy a teljes kapacitás 15%-ánál kisebb feszültségre lemeríteni. Alacsonyabb értékek, például 2,5V egy cellánál tartósan károsítja azt, és erre a garancia nem terjed ki. Ha egy hónapnál hosszabb ideig nem használja az akkumulátort vagy az egész készüléket, töltsse fel az akkumulátort 50%-ra, és kéthavonta rendszeresen ellenőrizze a töltöttségi szintjét. Az akkumulátort és a készüléket száraz, naptól és negatív hőmérséklettől védett helyen tárolja.

LIPO akkumulátorok esetén

A készülék LI PO (lítium-polimer) akkumulátorral van felszerelve, amely a fizikai és kémiai felépítéséből adódóan az idő múlásával és a használat során öregszik. A gyártó a maximális működési időt laboratóriumi körülmények között adja meg, ahol a készülék számára optimális működési feltételek vannak jelen, és maga az akkumulátor új és teljesen feltöltött. Az üzemi idő a valóságban eltérhet az ajánlatban megadottaktól, és ez nem a készülék hibája, hanem a termék jellemzője. Az akkumulátor maximális élettartamának megőrzése érdekében nem ajánlott az akkumulátort 3,5 V vagy a teljes kapacitás 5%-a alá lemeríteni. Az alacsonyabb értékek, például 3,2V egy cellánál tartósan károsítja azt, és erre a garancia nem terjed ki. Ha egy hónapnál hosszabb ideig nem használja az akkumulátort vagy az egész készüléket, töltsse fel az akkumulátort 50%-ra, és kéthavonta rendszeresen ellenőrizze a töltöttségi szintjét. Az akkumulátort és a készüléket száraz, naptól és negatív hőmérséklettől védett helyen tárolja.

Biztonsági óvintézkedések

Töltés előtt ellenőrizze, hogy a készülék érintkezői tiszták-e.

Soha ne hagyja felügyelet nélkül a készüléket használat és töltés közben.

Gondoskodjon arról, hogy vész helyzetben gyorsan le tudja választani a készüléket az áramforrásról.

Soha ne tegye ki a készüléket magas hőmérsékletnek.

A készüléket száraz és jól szellőző helyen töltsse, távol a következő helyektől más tárgyaktól legalább 1 m távolságot tartson.

Soha ne takarja le a készüléket töltés közben.

Soha ne használjon tápegységet, töltőállomást, kábeleket stb. a gyártó ajánlása és jóváhagyása nélkül.

Vigyázzon a tulajdonára, a készülék nehezen oltható cellákkal van felszerelve, szerelkezzen fel oltólapplal.

Jótállási jegy

Importőr neve és címe: INNPRO Robert Błędowski, ul. Rudzka 65c, 44-200 Rybnik, Lengyelország

Terméket értékesítő eladó (forgalmazó, a jogszabályi jótállás kötelezettje) neve és címe:

Vásárlás napja (szerződéskötés) és fogyasztó részére történő átadás:

Számlaszám/Csomagszám:

A termék adatai:

Típusa:

Megnevezése:

Azonosító száma:

Garancia hossza:

TISZTELT VÁSÁRLÓ

Köszönjük, hogy az INNPRO által forgalmazott terméket választotta. Reméljük, hogy jó hasznát fogja venni termékünknek a későbbiekben. Nem valószínű, hogy a termék használata során javításra fog szorulni, de amennyiben mégis, abban az esetben közvetlenül az eladóhoz (forgalmazó) fordulhat segítségért. A kényelmetlenségek elkerülése érdekében kérjük, hogy figyelmesen olvassa el a kezelési útmutatót, mielőtt a forgalmazóhoz fordul.

JÓTÁLLÁSI FELTÉTELEK

A Termékek vonatkozásában a termék tulajdonosa az itt rögzített jótállási feltételek szerint érvényesíthet jótállási igényt, feltéve, hogy fogyasztónak minősül („a szakmája, önálló foglalkozása vagy üzleti tevékenysége körén kívül eljáró természetes személy”). A jótállási igény az eredeti Jótállási Jegy bemutatásával - a jótállási idő alatt bármikor - érvényesíthető az eladóval (forgalmazó) szemben.

KIZÁRÓ OKOK ÉS KORLÁTOZÁSOK

Az importőr nem vállal jótállást a termék vagy bármely tartozék részét képező szoftver minőségére, teljesítményére, pontosságára, megbízhatóságára illetve alkalmasságára vonatkozóan. Az eladó (forgalmazó) mentesül a jótállási kötelezettség alól, ha az eladó (forgalmazó) vagy a jótállási javítások elvégzésével megbízott szerviz bizonyítja, hogy a hiba oka a teljesítés után keletkezett.

A jótállás nem terjed ki az alábbi esetekre:

- a) Fizikai sérülés, tűzkár vagy vízkár, amelyek nem gyártási hibából fakadnak, ide értve többek között a felhasználói hibákat;
 - b) Nem rendeltetésszerű használatból adódó sérülés, engedély nélküli szétszerelésből, a termék megbontásából fakadóan, melyek nem állnak összhangban a felhasználói útmutatóban foglaltakkal;
 - c) Vízkár, mely nem megfelelő előkészítés, használat, vagy a felhasználói útmutatóval nem összhangban lévő használatból fakad;
 - d) Engedély nélküli átalakítás az áramkörben, nem megfelelő akkumulátorhasználatból fakadó sérülések;
 - e) Sérülés, ami rossz időjárási körülmények között történő használatból fakad (pl.: vihar, homokvihar, eső, stb.);
 - f) Sérülés, ami nagy elektromágneses mezőben történő üzemeltetésből fakad;
 - g) Sérülés, ami egyéb magas interferenciájú környezetben történő üzemeltetésből fakad;
 - h) Sérülés, ami alacsony akkumulátorfeszültségből vagy hibás akkumulátor használatából fakad;
 - i) Olyan termékek esetén, amelyek azonosítója hamisított vagy megsemmisült;
- j) Termékek, amik nem rendelkeznek eladást igazoló dokumentumokkal, vagy az eladást igazoló dokumentum beazonosíthatóan nem ahhoz a termékhez tartozik, vagy az eladást igazoló dokumentum hamisított;
- k) helytelen tárolásból, szállításból, leejtésből eredő sérülés esetén;
- l) Rongálás esetén;
- m) Vásárlás után keletkezett okból adódó meghibásodás eserén;
- n) A gyártó által előírt rendszeres ellenőrzés, karbantartás elmulasztása;
- o) Bármely a hibát vagy annak okát előidéző beavatkozás vagy javítás, amelyet nem a jelen jótállási jegyen feltüntetett hivatalos szerviz végez.

JOGSZABÁLYI JÓTÁLLÁS

A fogyasztói szerződés keretében a Magyarországon vásárolt, forgalmazó által forgalomba hozott termékekre a 151/2003. (IX. 22.) Kormányrendelet alapján kötelező jogszabályi jótállás vonatkozik, amelynek időtartama a termék átadásának, vagy az eladó vagy az eladó közreműködője általi üzembe helyezés időpontjától számított

- 10 000 forintot elérő, de 100 000 forintot meg nem haladó eladási ár esetén egy (1) év,
- 100 000 forintot meghaladó, de 250 000 forintot meg nem haladó eladási ár esetén két (2) év,
- 250 000 forint eladási ár felett három (3) év.

E határidők elmulasztása jogvesztéssel jár.

A jogszabályi jótállás a terméket Önnek közvetlenül értékesítő eladót (forgalmazót) terheli. A 151/2003. (IX. 22.) Kormányrendelet 4. § (2) bekezdése alapján, a jótállási jegy szabálytalan kiállítása vagy a jótállási jegy fogyasztó rendelkezésére bocsátásának elmaradása a jótállás érvényességét nem érinti. A szabálytalanul kiállított jótállási jegy alapján érvényesített igények teljesítése az eladót (forgalmazót) terheli. A Jogszabályi jótállásból eredő jogok érvényesítésének nem feltétele a termék felbontott csomagolásának fogyasztó általi visszaszolgáltatása. Jelen Jótállási jegyben foglaltak a fogyasztónak a törvényből eredő jogait nem érintik.

JOGSZABÁLYI JÓTÁLLÁS ALAPJÁN ÉRVÉNYESÍTHETŐ JOGOK

A jótállási időn belüli meghibásodás esetén a fogyasztó választása szerint

- a) kijavítást vagy kicserélést követelhet, kivéve, ha a választott szavatossági igény teljesítése lehetetlen, vagy ha az a forgalmazónak a másik szavatossági igény teljesítésével összehasonlítva aránytalan többletköltséget eredményezne, figyelembe véve a termék hibátlan állapotban képviselt értékét, a szerződésszegés súlyát és a kellékszavatossági jog teljesítésével a jogosultnak okozott érdeksérelmet;
- b) arányos árleszállítást igényelhet, vagy – ha a forgalmazó a kijavítást vagy a kicserélést nem vállalta, e kötelezettségének megfelelő határidőn belül nem tud eleget tenni, vagy ha a jogosultnak a kijavításhoz vagy kicseréléshez fűződő érdeke megszűnt elállhat a szerződéstől. Jelentéktelen hiba miatt elállásnak nincs helye.

A forgalmazó – a fogyasztó eltérő rendelkezése hiányában köteles a terméket nyolc (8) napon belül kicserélni, ha

- a) a Jogsabályi jótállás időtartama alatt a termék első alkalommal történő javításakor megállapítást nyer, hogy a termék nem javítható, vagy
- b) a termék három (3) alkalommal történő kijavítását követően ismét meghibásodik; vagy
- c) a termék kijavítására a kijavítási igény eladóval való közlésétől számított harmincadik (30.) napig nem kerül sor, a harmincnapos határidő eredménytelen elteltétől számítva.

Ha a fentiek szerint a termék cseréjére nincs lehetőség, az eladó (forgalmazó) a fogyasztó által bemutatott, a termék ellenértékének megfizetését igazoló bizonylaton feltüntetett vételárat nyolc (8) napon belül a fogyasztó részére visszatéríti.

A kijavítást vagy kicserélést – a termék tulajdonságaira és a jogosult által elvárható rendeltetésére figyelemmel – megfelelő határidőn belül, a fogyasztó érdekeit kímélve kell elvégezni. A jótállásra kötelezettnek törekednie kell arra, hogy a kijavítás vagy a kicserélés legfeljebb 15 napon belül megtörténjen. Jótállási igényét a fogyasztó közvetlenül az eladónál (forgalmazó) köteles a meghibásodás észlelését követően haladéktalanul bejelenteni. Ha a fogyasztó a termék meghibásodása miatt a vásárlástól (üzembe helyezéstől) számított három munkanapon belül érvényesít csereigényét, az eladó (forgalmazó) nem hivatkozhat aránytalan többletköltségre, hanem köteles a fogyasztási cikket kicserélni, feltéve, hogy a meghibásodás a rendeltetészerű használatot akadályozza.

A jótállás időtartamán belül jótállási javítási munkákat csak a kijelölt szerviz végezhet, az érvényes Jótállási jegy alapján. Minden jótállás keretén belüli javítás esetén ellenőrizzé a javítási szelvények megfelelő kitöltését. A javítás során a termékbe csak új alkatrész kerülhet beépítésre. Amennyiben a javítást a kijelölt szakműhely nem végzi el, vagy a javítást nem is vállalják, úgy a fogyasztó a terméket a jótállás kötelezettjének költségére máshol is javíttathatja. A javítás költségeinek megtérítéséhez, annak megfelelő számlával történő igazolása szükséges. A dolognak a kicseréléssel vagy a kijavítással érintett részére a jótállási igény újból kezdődik.

JÓTÁLLÁSRA VONATKOZÓ KÖZÖS SZABÁLYOK

Amennyiben a termék (az újként történő első vásárlás időpontjától számítva) a jótállási időn belül a gyártás, vagy a gyártás során nem megfelelő anyag alkalmazása miatt meghibásodik, azt a Jótállási területen belül az importőr hivatalos készülék szerveze térítésmentesen megjavítja, vagy a terméket, vagy hibás alkatrészét kicseréli, amennyiben a hibás alkatrésze a jelen Jótállási jegyben írt feltételek, és korlátozások figyelembevételével a Szerződéses jótállás érvényes. Minden kicserélt termék, illetve alkatrész tulajdonjoga a cserét elvégzőre száll.

Jótállás csak a jótállási időn belül, a hibás termék átadása, valamint a vásárlást bizonyító, a vásárlás dátumát, a modell típusát és az eladó forgalmazó nevét tartalmazó eredeti dokumentum (jótállási jegy, annak hiányában számla vagy nyugta) ezen adattartalmában olvasható és sértetlen bemutatása esetén érvényesíthető. Ellenkező esetben az importőr hivatalos készülék szerveze a díjmentes jótállási szervizszolgáltatást visszautasíthatja.

A jótállás nem érvényes olyan termékre, amelyen a típus- vagy sorozatszámot megváltoztatták, törölték, eltávolították vagy olvashatatlanná tették.

Kérjük a jótállási jegy vásárláskor történő megfelelő kitöltését körültekintően ellenőrizze, a Jótállási jegyet pedig gondosan őrizze meg. Elveszett Jótállási jegy pótlására csak az eladás napjának hitelt érdemlő igazolása (pl. dátummal és bélyegzővel ellátott számla, eladási jegyzék bemutatása) esetén van lehetőség. A jótállási jegyen történt bármilyen javítás, törlés, átírás, vagy valótlan adatok bejegyzése a Jótállási jegy érvénytelenségét vonja maga után.

Kérjük, hogy a termékből eltávolítható adattároló eszközök elvesztésének/meghibásodásának elkerülése végett azokat a termék javításra leadását megelőzően távolítsa el a termékből.

A jótállás nem terjed ki a hibás termék importőrhöz, illetve az importőr hivatalos készülék szervizéhez, a nem importőr által megjelölt szállítómányozó által történő szállítással kapcsolatos szállítási költségekre és kockázatra.

Jelen jótállási jegyen megadott termékre a Gyártó további kiegészítő jótállást is nyújt(hat), melynek feltételeit – terméktől függően - a megvásárolt termékhez csatolt Használati Útmutató és/vagy a Gyártó hivatalos honlap tartalmazza. A Fogyasztó a jogszabály alapján kötelező jótállási időn túl a termékkel kapcsolatos jótállási igényét a Gyártó által meghatározott képviselési pontokon jelezheti.

Jogvita esetén a Fogyasztó a megyei (fővárosi) kereskedelmi és iparkamarák mellett működő békéltető testület eljárását is kezdeményezheti.

JÓTÁLLÁS KERETÉBEN VÉGZETT JAVÍTÁSOK/CSERÉK:

Bejelentés dátuma:	Visszaadás dátuma:
Hibajelenség:	Jótállás új határideje:
Új azonosító szám:	Munkalapszám:
(Ph)	Elvégzett javítás/csere:
Bejelentés dátuma:	Visszaadás dátuma:
Hibajelenség:	Jótállás új határideje:
Új azonosító szám:	Munkalapszám:
(Ph)	Elvégzett javítás/csere:
Bejelentés dátuma:	Visszaadás dátuma:
Hibajelenség:	Jótállás új határideje:
Új azonosító szám:	Munkalapszám:
(Ph)	Elvégzett javítás/csere:

Az eladó (jogszabályi jótállás kötelezettje) bélyegzőlenyomata és a Jótállási Jegy kiállítás során eljáró személy aláírása

Vásárló aláírása